

Tijdklok, Chronis Smart

somfy[®]

SOMFY NEDERLAND B.V.

Postbus 163
2130 AD Hoofddorp
T (023) 56 25 051
F (023) 56 15 823
E info@somfy.nl
I www.somfy.nl

Uitgangspunten:

- De motoren zijn al afgesteld.
- De motoren zijn ook aangesloten / geprogrammeerd op de tijdklok Chronis Smart.
- Insteltijden voor OP en NEER.

Toelichting display en functies van de toetsen

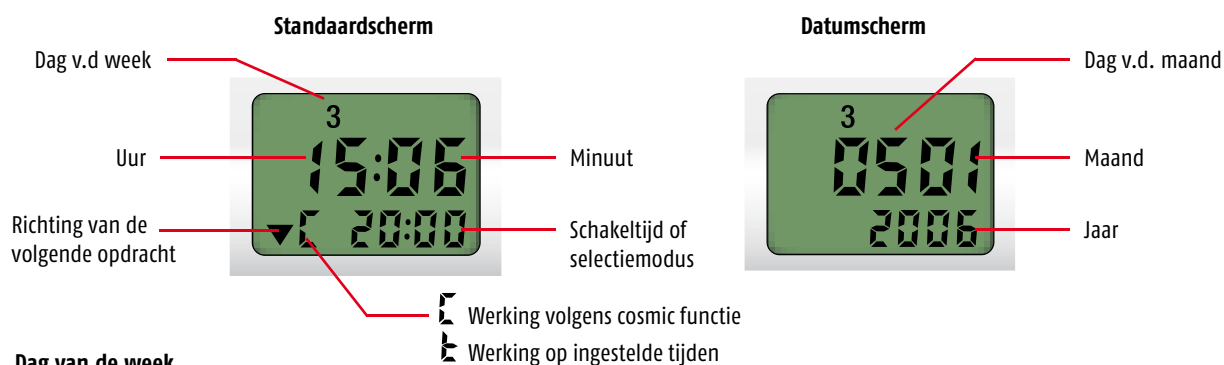
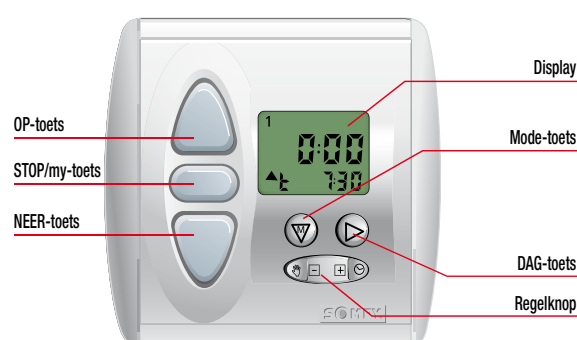

Dag van de week

- 1 = maandag
- 2 = dinsdag
- 3 = woensdag
- 4 = donderdag
- 5 = vrijdag
- 6 = zaterdag
- 7 = zondag

Programmeerkeuzes



Standaard weekprogramma

Modus waarin voor iedere dag één tijd voor OP en één tijd voor NEER is te programmeren.



SEC (Security) functie

Functie waar de dag- en week-programmering wordt gebruikt en die de geprogrammeerde tijden met ± 15 min doet afwijken om aanwezigheid te simuleren.

- 1 Instellen huidige tijd
- 2 Instellen huidige datum
- 3 Instellen van de OP tijd
- 4 Instellen van de NEER tijd
 - Via Cosmic sturing: **4.1** Instellen verschuiving Cosmic NEER tijd
 - Via tijd sturing: **4.2** Uitschakelen van Cosmic functie
 - 4.3** Instellen van de NEER tijd
 - 4.4** Inschakelen van de Cosmic functie
- 5 (de) activeren van Sec. functie
- 6 In -en UITschakelen geprogrammeerde OP en NEER tijden
- 7 Speciale instellingen voor gebruik i.c.m. de losse RTS ontvanger (binnenzonwering 24 volt)

Uitgangspunten

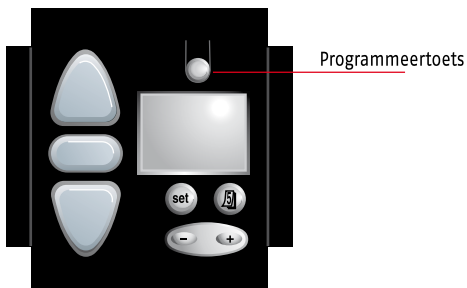

- De motoren zijn al afgesteld
- De motoren zijn al geprogrammeerd op de tijd klok Chronis RTS Smart.

Chronis Smart RTS (draadloze tijd klok)

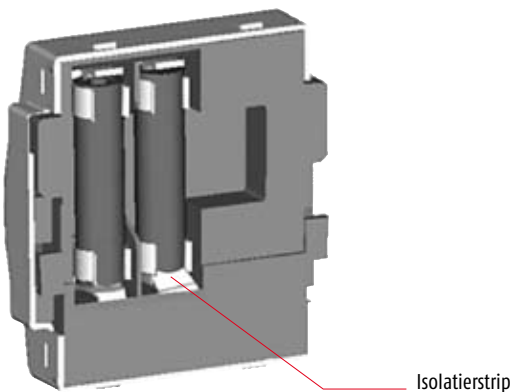

- De draadloze tijd klok wordt geleverd met de batterijen al geïnstalleerd.
- Een isolatiestrip is geplaatst tussen de batterijpool en het contact.
- Voor het in werking stellen dient deze strip verwijderd worden.

- A. Verwijder de frontplaat en schuif de draadloze tijd klok naar boven, uit de muurplaat.
- B. Verwijder nu de isolatiestrip. De tijd wordt zichtbaar op de display.

1 Instellen huidige tijd



Begin scherm



Vasthouden tot CLOC verschijnt

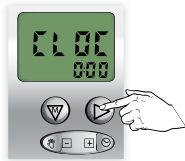

Druk kort op dagtoets



De tijd knippert



Pas de tijd aan



Vasthouden tot begin scherm verschijnt

2 Instellen huidige datum



Begin scherm



Vasthouden tot CLOC verschijnt



Kort indrukken



Kort indrukken



De dag knippert



Pas de dag aan



Kort indrukken



De maand knippert



Pas de maand aan



Kort indrukken



Het jaar knippert



Pas het jaar aan



Vasthouden tot begin scherm verschijnt

3 Instellen van de OP tijd



Begin scherm



Vasthouden tot CLOC verschijnt



Kort indrukken



Kort indrukken

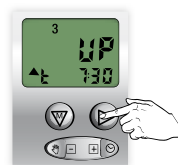

Kort indrukken



De dag en de OP tijd knipperen

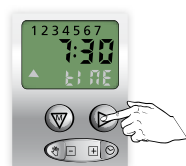

Kies een dag of alle dagen tegelijk



Pas de tijd voor OP aan



Kies een volgende dag met:
Stel de tijd in met:

Herhaal dit voor alle gewenste OP tijden



Vasthouden tot begin scherm verschijnt
De instellingen zijn nu opgeslagen

GEEN OP tijd gewenst op een bepaalde dag: kies dan de OFF tijd, deze komt na 23:59

4 Instellen van de NEER tijd

- Standaard staat de klok op de NEER tijd van de COSMIC functie
- COSMIC is NEER sturen rond het tijdstip van ZONSONDERGANG
- Tijdstip NEER komt niet altijd overeen met het tijdstip van lokale zonsondergang
- Tijdstip NEER is aan te passen via "verschuiven" van de voorgeprogrammeerde tijden.
- De verschuiving is maximaal ± 1 uur 59 minuten.
 - Wilt u de NEER tijd eerder: verschuif de tijd naar -
 - Wilt u de NEER tijd later: verschuif de tijd naar +
- Instellen verschuiving Cosmic NEER tijd zie punt 4.1
- Uitschakelen van de COSMIC tijd en vervangen door een NEER tijd:
 - Uitschakelen van de Cosmic functie zie punt 4.2
 - Instellen van de NEER tijd zie punt 4.3

4.1 Instellen verschuiving Cosmic NEER tijd



Begin scherm



Vasthouden tot CLOC verschijnt



Kort indrukken



Kort indrukken



Kort indrukken

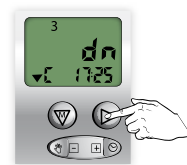

Kort indrukken

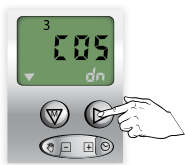

Kort indrukken



Tijd van "verschuiving" knippert

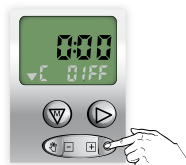

Stel tijd verschuiving in

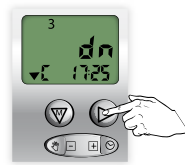

Kort indrukken

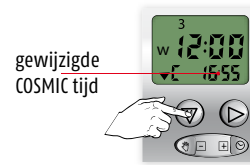

gewijzigde
COSMIC tijd

Vasthouden tot begin scherm verschijnt
De instellingen zijn nu opgeslagen

4.2 Uitschakelen van de COSMIC functie



Begin scherm



Vasthouden tot CLOC verschijnt



Kort indrukken



Kort indrukken



Kort indrukken

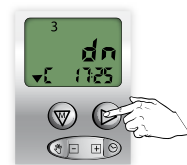

Kort indrukken



Kort indrukken



Tijd van "verschuiving" knippert



Aanduiding neersturing
op TIJD

Vasthouden tot begin scherm verschijnt
De instellingen zijn nu opgeslagen

4.3 Instellen van de NEER tijd

Dit is alleen mogelijk als de COSMIC functie uitgeschakeld is en de NEER sturing actief is.

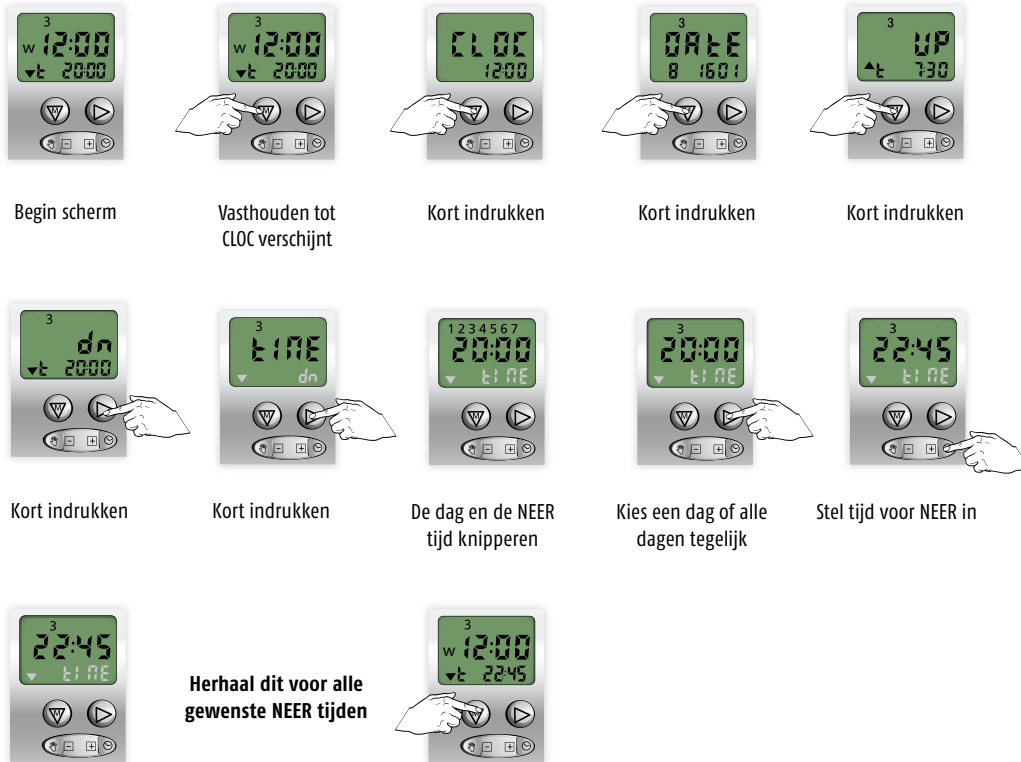

Begin scherm

Vasthouden tot CLOC verschijnt

Kort indrukken

Kort indrukken

Kort indrukken

Kort indrukken



Kort indrukken

De dag en de NEER tijd knippen

Kies een dag of alle dagen tegelijk

Stel tijd voor NEER in

Herhaal dit voor alle gewenste NEER tijden

Kies eenvolgende dag met: 
 Stel de tijd in met: 

Vasthouden tot begin scherm verschijnt
 De instellingen zijn nu opgeslagen

GEEN OP tijd gewenst op een bepaalde dag: kies dan de OFF tijd, deze komt na 23:59

4.4 Inschakelen van de COSMIC functie



Begin scherm

Vasthouden tot CLOC verschijnt

Kort indrukken

Kort indrukken

Kort indrukken

Kort indrukken

Kort indrukken

De COS functie knippert

Vasthouden tot begin scherm verschijnt

Gewijzigd naar COSMIC functie

5.1 Activeren van de SEC modus



5.2 Uitschakelen van de SEC modus



6.1 Uitschakelen van de geprogrammeerde OP en NEER tijden



6.2 Inschakelen van de geprogrammeerde OP en NEER tijden



7 Speciale instellingen voor gebruik i.c.m. de losse RTS ontvanger Module DC RTS en RTS 2,5 DC



Begin scherm



Vasthouden tot
CLOC verschijnt



Kort indrukken



Kort indrukken



Kort indrukken



Kort indrukken

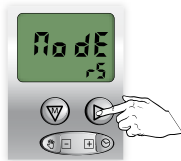

Kort indrukken



Selecteer ubUS mode



Vasthouden tot begin scherm verschijnt
De instellingen zijn nu opgeslagen

Standaard wordt gebruik gemaakt van de "r5"werking: deze modus is met name geschikt voor rolluiken.